

LED

LL

DP

CD

WW

CS

CF

AC

CG

CB

LC

FO

EL

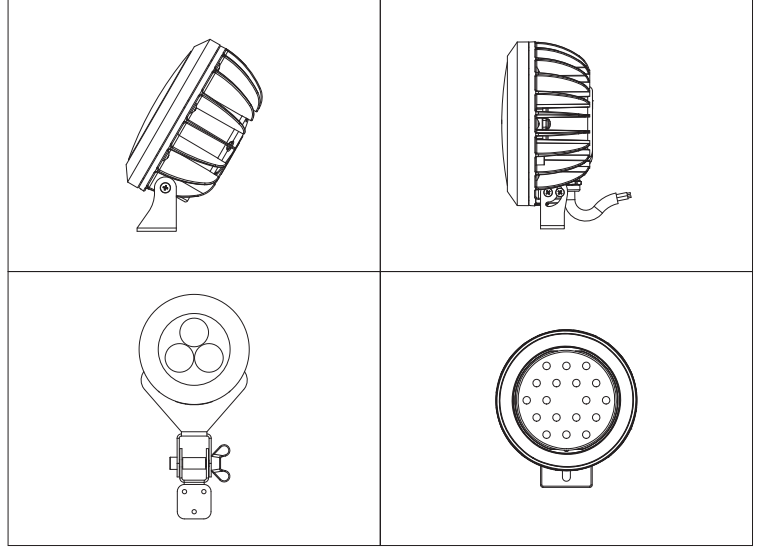

Croma Gardena

CromaGardena serisi; park, bahçe ve meydan gibi kamuya açık alanların aydınlatılmasında kullanılır. Bu armatürler, bahçe kompozisyonlarının estetik bir şekilde aydınlatılmasını sağlar. Armatürler, isteğe göre tek renk veya RGB olarak üretilebilir. Ayrıca geniş renk seçeneği ve renk değiştirebilme özelliği sayesinde, peyzaj mimarlarının çeşitli ışık oyunları kurgulamasına fırsat verir. Güçlü teknik yapıları sayesinde, zorlu hava koşullarından etkilenmeden kaliteli ve tasarruflu çözümler sunar.

Bahçe Spotları

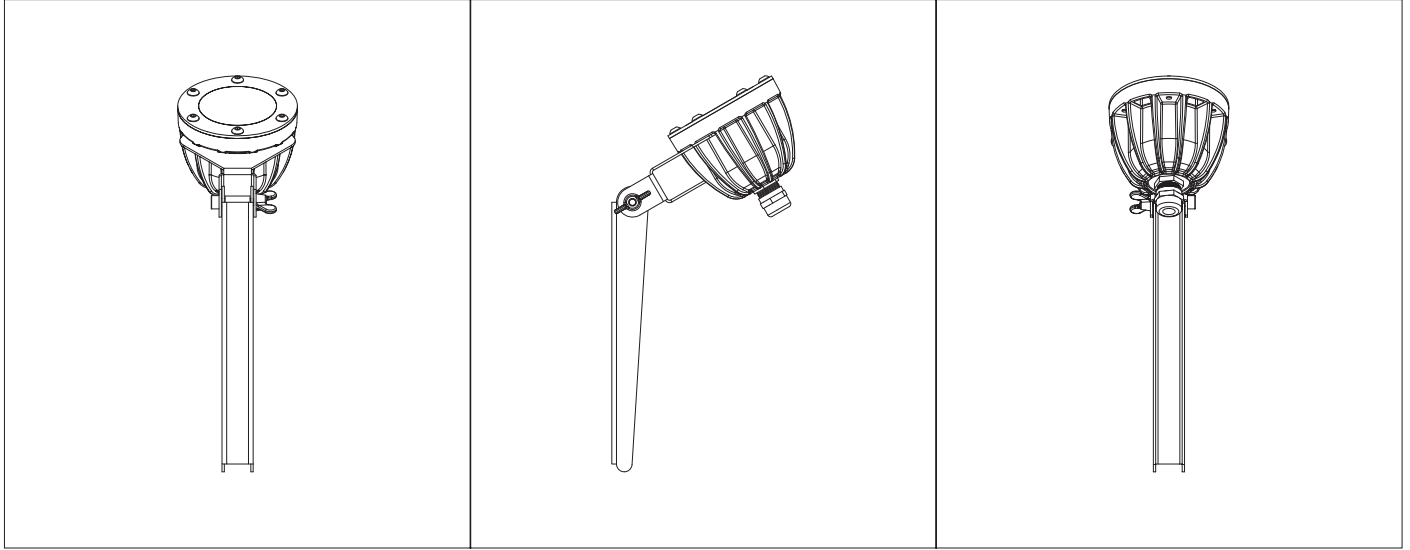

CromaGardena - Bahçe Spotları



CG1

CG3

CG5



Croma Gardena CG1

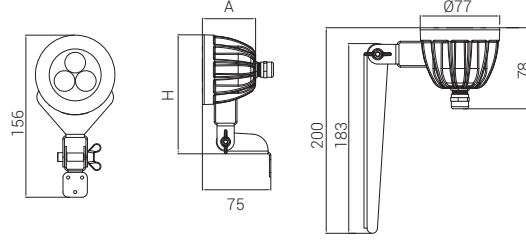

Ölçüler mm'dir.

CG1 PCB & LED & Güç
Işık rengi
Optik / Lens
Üst parçalar
Montaj

P LED & GÜÇ SEÇENEKLERİ

Ürün Adı	Işık Rengi	Çalışma Voltajı (V)	LED Miktarı (Adet)	Güç (W)	Işık Akısı (Lümen)	Ölçüler (AxH) (mm)	Ürün ağırlığı (kg)
CG1	WW-NW-CW	220V AC	3	4	440	58x130	0,7
CG1	WW-NW-CW	220V AC DOB	4	4	420	58x130	0,7
CG1	RGB	7,5V DC	3	8	-	58x130	0,7

* Güç ve lümen değerleri lenssiz üründe "soğuk beyaz (CW) LED" için verilmiştir. İstenilen renge göre farklılık gösterebilir.

ELEKTROMEKANİK ÖZELLİKLER

- 316 L elektrostatik toz boyalı krom spot aynası
- Elektrostatik toz boyalı alüminyum enjeksiyon gövde
- 8mm polikarbon veya temperli armatür ön camı
- Paslanmaz bağlantı parçaları
- Su altı ek mufu
- H07RNF kauçuk kablo



C IŞIK RENGİ SEÇENEKLERİ

● WW: Sıcak Beyaz 3000K	● R: Kırmızı 625nm
● NW: Doğal Beyaz 4000K	● G: Yeşil 525nm
● CW: Soğuk Beyaz 6500K	● B: Mavi 465nm
● RGB	● A: Amber 590nm

O LENS SEÇENEKLERİ



XN: Ekstra Dar Açılı N: Dar Açılı M: Orta Açılı* XW: Lenssiz
* Yalnızca 220V için yapılabilir.

U ÜST PARÇA SEÇENEKLERİ

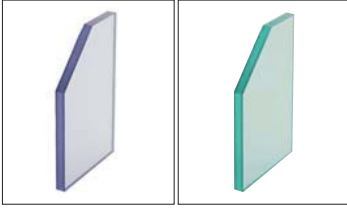

03: Polikarbon cam 04: Temperli cam



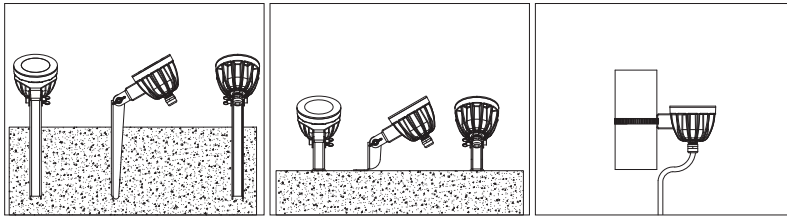



M MONTAJ SEÇENEKLERİ



13: Kazıklı Montaj 14: Vida Montaj 15: Kelepçeli Montaj

Croma Gardena CG1

OPSİYONEL KONTROL AKSESUARLARI

Renk Tipi	RC	PWM	INV PWM	DMX	DALI *	0-10V DC*	TRIAC
WW-NW-CW 	•	•			•	•	
R,G,B,A 	•	•			•	•	
RGB 	•	•					
RGBA/W 							
RGB DMX 				•			
WHITE DMX 				•			

* Sadece 7,5V ve 12-24V seçeneklerinde yapılabilir.

** RGB ürünlerinde 7,5V DC PWM DIM 4 kablolu üretilebilmektedir.

ÜRÜN DİYAGRAMLARI

Polar Diyagramı

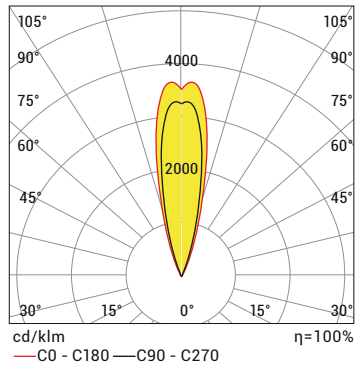

Koni Diyagramı

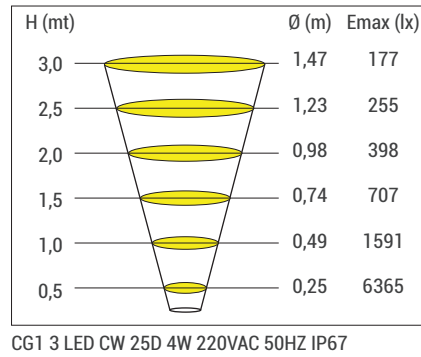



Croma Gardena CG3

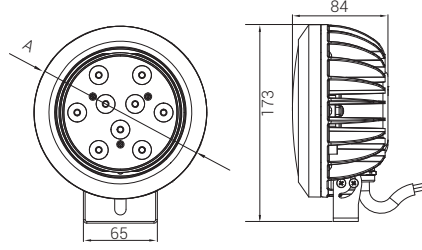

Ölçüler mm'dir.

CG3 P C O K U M

PCB & LED & Güç

Işık rengi

Optik / Lens

Kablo giriş-çıkış yeri

Üst parçalar

Montaj

P LED & GÜÇ SEÇENEKLERİ

Ürün Adı	Işık Rengi	Çalışma Voltajı (V)	LED Miktarı (Adet)	Güç (W)	Işık Akısı (Lümen)	Çap (A) (mm)	Ürün ağırlığı (kg)
CG3	WW-NW-CW	220V AC	6	8	880	Ø152	1,3
CG3	WW-NW-CW	220V AC	9	10	1.320	Ø152	1,3
CG3	WW-NW-CW	220V AC DOB	9	8	420	Ø152	1,3
CG3	WW-NW-CW	12-24V DC	9	10	460	Ø152	1,3
CG3	RGB	12V DC	9	13	-	Ø152	1,3

* Güç ve lümen değerleri lenssiz üründe "soğuk beyaz (CW) LED" için verilmiştir. İstenilen renge göre farklılık gösterebilir.

ELEKTROMEKANİK ÖZELLİKLER

- Krom kaplı gri veya beyaz PC ön çerçeve
- Elektrostatik toz boyalı alüminyum enjeksiyon gövde
- Polikarbon armatür camı
- Paslanmaz bağlantı parçaları
- Su altı ek mufu
- H07RNF kauçuk kablo
- Basınç dengeleyici ventil



C IŞIK RENGİ SEÇENEKLERİ *

● WW: Sıcak Beyaz 3000K	● R: Kırmızı 625nm
● NW: Doğal Beyaz 4000K	● G: Yeşil 525nm
● CW: Soğuk Beyaz 6500K	● B: Mavi 465nm
● RGB	● A: Amber 590nm

* Opsiyonel olarak farklı renklerde yapılabilir.

O LENS SEÇENEKLERİ



XN: Ekstra Dar Açılı

N: Dar Açılı

M: Orta Açılı

XW: Lenssiz

K KABLO GİRİŞ YÖNÜ SEÇENEKLERİ

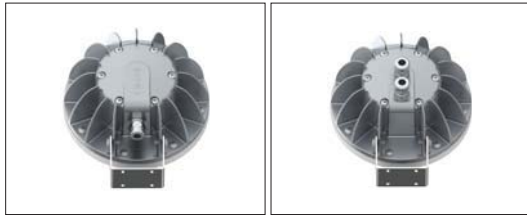

09: Ayak altından tek giriş

10: Kapakta giriş ve çıkış*

* Yalnızca DC seçeneklerinde yapılabilir.

U ÜST PARÇA SEÇENEKLERİ



15: Krom kaplama spot aynası

16: Beyaz plastik spot aynası

17: Gri plastik spot aynası

M MONTAJ SEÇENEKLERİ

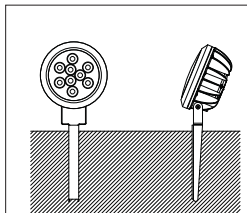

13: Kazıklı Montaj

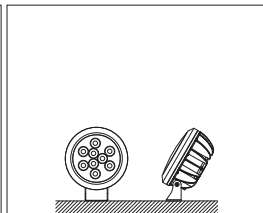

14: Vida Montaj

Ayak Uzatma Parçaları

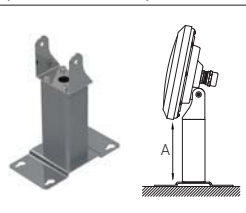

34: 5cm

35: 10cm

36: 20cm

EK PARÇA OPSİYONU



Işık Kırıcı

Croma Gardena CG3

OPSİYONEL KONTROL AKSESUARLARI

Renk Tipi	RC	PWM	INV PWM	DMX	DALI *	0-10V DC*	TRIAC
WW-NW-CW	•	•	•		•	•	
R,G,B,A	•	•	•		•	•	
RGB**	•	•	•				
RGBA/W							
RGB DMX				•			
WHITE DMX				•			

* Sadece 7,5V ve 12-24V seçeneklerinde yapılabilir.

** RGB ürünlerinde 12V DC PWM DIM 4 kablolu, 12-24V DC INV PWM DIM 5 kablolu olarak üretilebilmektedir.

ÜRÜN DİYAGRAMLARI

Polar Diyagramı

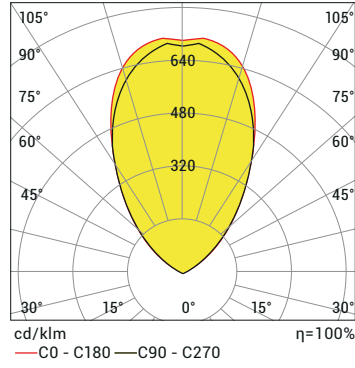

Koni Diyagramı

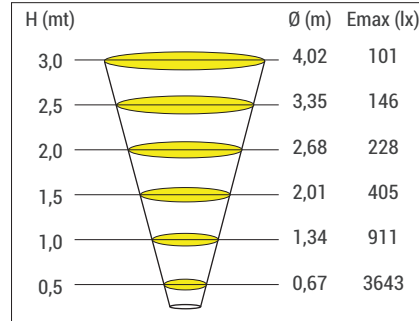

CG3 9LED CW 60D 12W 220V AC IP67

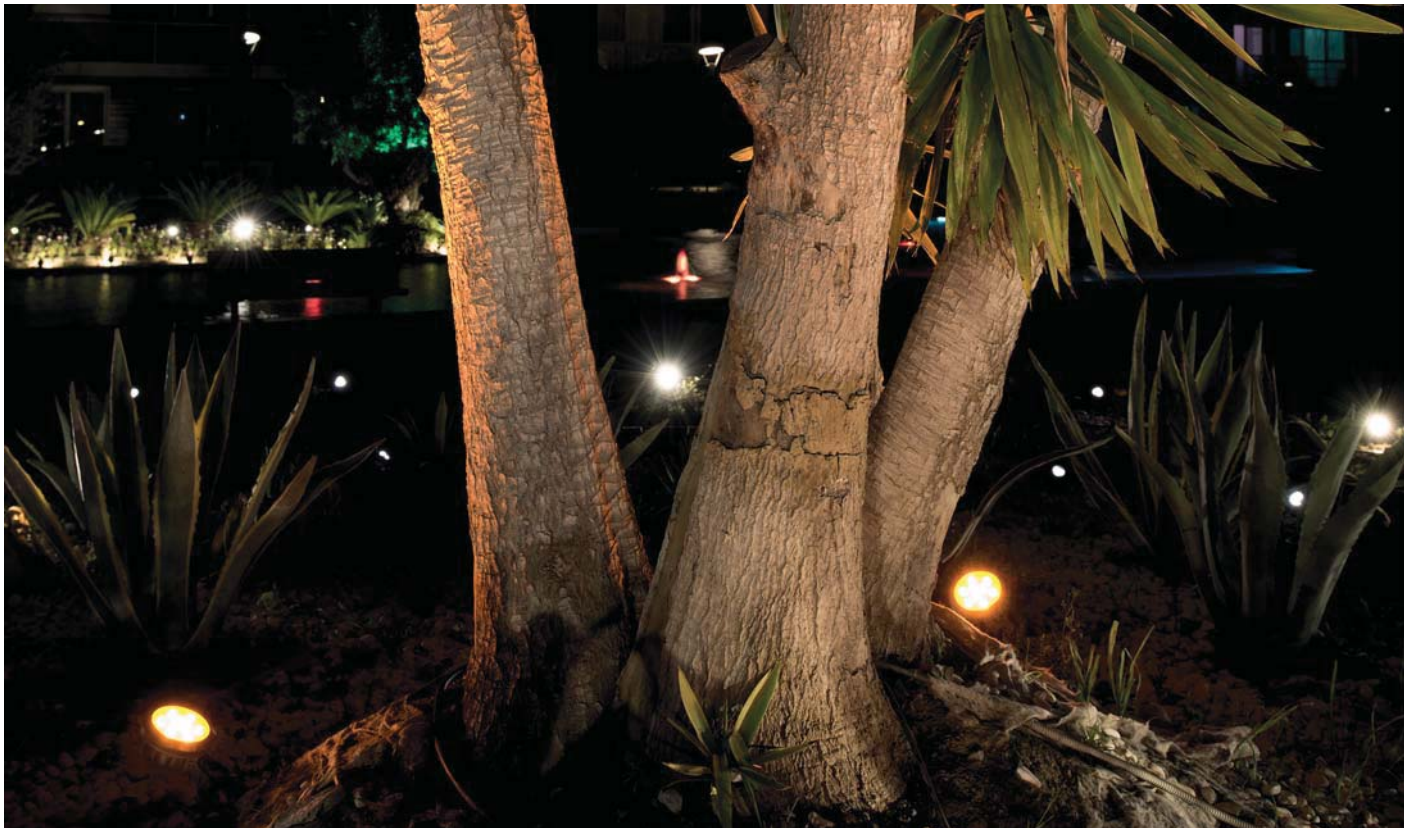



Croma Gardena CG5

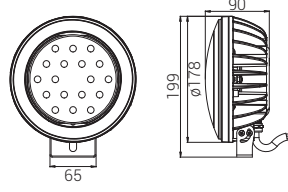

Ölçüler mm'dir.

CG5 P C O K U M

PCB & LED & Güç
Işık rengi
Optik / Lens
Kablo giriş-çıkış yeri
Üst parçalar
Montaj

P LED & GÜÇ SEÇENEKLERİ

Ürün Adı	Işık Rengi	Çalışma Voltajı (V)	LED Miktarı (Adet)	Güç (W)	Işık Akısı (Lümen)	Çap (A) (mm)	Ürün ağırlığı (kg)
CG5 P12	WW-NW-CW	220V AC	12	14	1.550	Ø178	1,75
CG5 P18	WW-NW-CW	220V AC	18	21	2.550	Ø178	1,75
CG5 D18	WW-NW-CW	220V AC DOB	18	18	2.000	Ø178	1,75
CG5 P18	RGB	24V DC	18	25	-	Ø178	1,75
CG5 P18 DMX	RGB	24V DC	18	25	-	Ø178	1,75
CG5 24 PDMX	RGB/A	12-24V DC	24	24	-	Ø178	1,85
CG5 24 PDMX	RGB/W	12-24V DC	24	26	-	Ø178	1,85

* Güç ve lümen değerleri lenssiz üründe "soğuk beyaz (CW) LED" için verilmiştir. İstenilen renge göre farklılık gösterebilir.

ELEKTROMEKANİK ÖZELLİKLER

- Krom kaplı gri veya beyaz PC ön çerçeve
- Elektrostatik toz boyalı alüminyum enjeksiyon gövde
- Polikarbon armatür camı
- Paslanmaz bağlantı parçaları
- Su altı ek mufu
- H07RNF kauçuk kablo
- Basınç dengeleyici ventil



C IŞIK RENGİ SEÇENEKLERİ *

● WW: Sıcak Beyaz 3000K	● R: Kırmızı 625nm	● RGB
● NW: Doğal Beyaz 4000K	● G: Yeşil 525nm	● RGBW
● CW: Soğuk Beyaz 6500K	● B: Mavi 465nm	● RGBA
● A: Amber 590nm		

* Opsiyonel olarak farklı renklerde yapılabilir.

O LENS SEÇENEKLERİ



XN: Ekstra Dar Açılı

N: Dar Açılı

M: Orta Açılı

XW: Lenssiz

K KABLO GİRİŞ YÖNÜ SEÇENEKLERİ

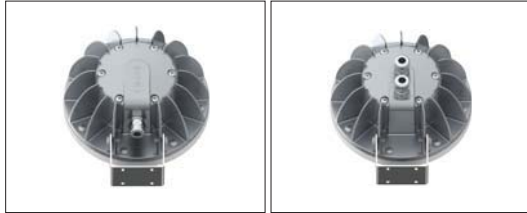

09: Ayak altından tek giriş

10: Kapakta giriş ve çıkış*

* Yalnızca DC seçeneklerinde yapılabilir.

U ÜST PARÇA SEÇENEKLERİ



15: Krom kaplama spot aynası

16: Beyaz plastik spot aynası

17: Gri plastik spot aynası

M MONTAJ SEÇENEKLERİ

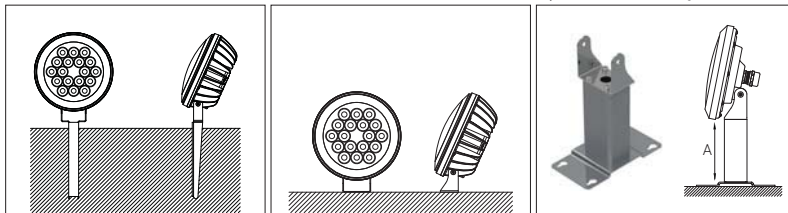

13: Kazıklı Montaj

14: Vida Montaj

34: 5cm
35: 10cm
36: 20cm







EK PARÇA OPSİYONU



Işık Kırıcı

Croma Gardena CG5

OPSİYONEL KONTROL AKSESUARLARI

Renk Tipi	RC	PWM	INV PWM	DMX	DALI *	0-10V DC*	TRIAC
WW-NW-CW 	•	•	•		•	•	
R,G,B,A 	•	•	•		•	•	
RGB** 	•	•	•				
RGBA/W 			•				
RGB DMX 				•			
WHITE DMX 				•			

* Sadece 7,5V ve 12-24V seçeneklerinde yapılabilir.

** RGB ürünlerinde 24V DC PWM DIM 4 kablolu, 12-24V DC INV PWM DIM 5 kablolu olarak üretilebilmektedir.

ÜRÜN DİYAGRAMLARI

Polar Diyagramı

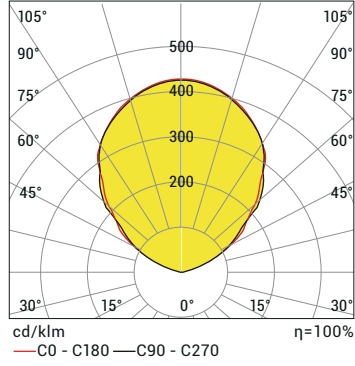

Koni Diyagramı

