

LED

LL

DP

CD

WW

CS

CF

**AC**

CG

CB

LC

FO

EL

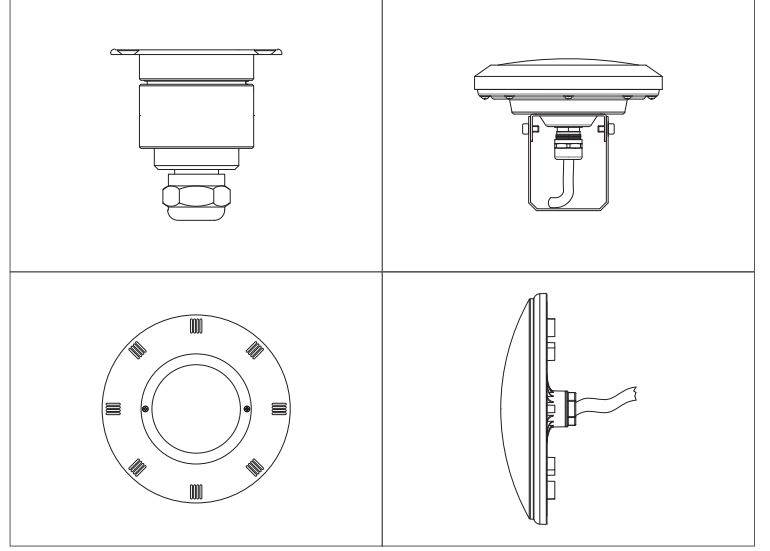

## Aqua Croma

AquaCroma serisi, su içinde veya suya yakın bölgelerde kullanılmak üzere tasarlanmıştır. Daha az enerji ile daha fazla ışık akısı üretir. Güçlü teknik yapıları sayesinde kaliteli ve tasarruflu çözümler sunar. Armatürler isteğe göre tek renk veya RGB olarak üretilebilir. Ayrıca geniş renk seçeneği ve renk değiştirebilme özelliğiyle mimar ve aydınlatma tasarımcılarına yaratıcı fikirlerini gerçekleştirme fırsatı verir.

# Havuz Aydınlatması

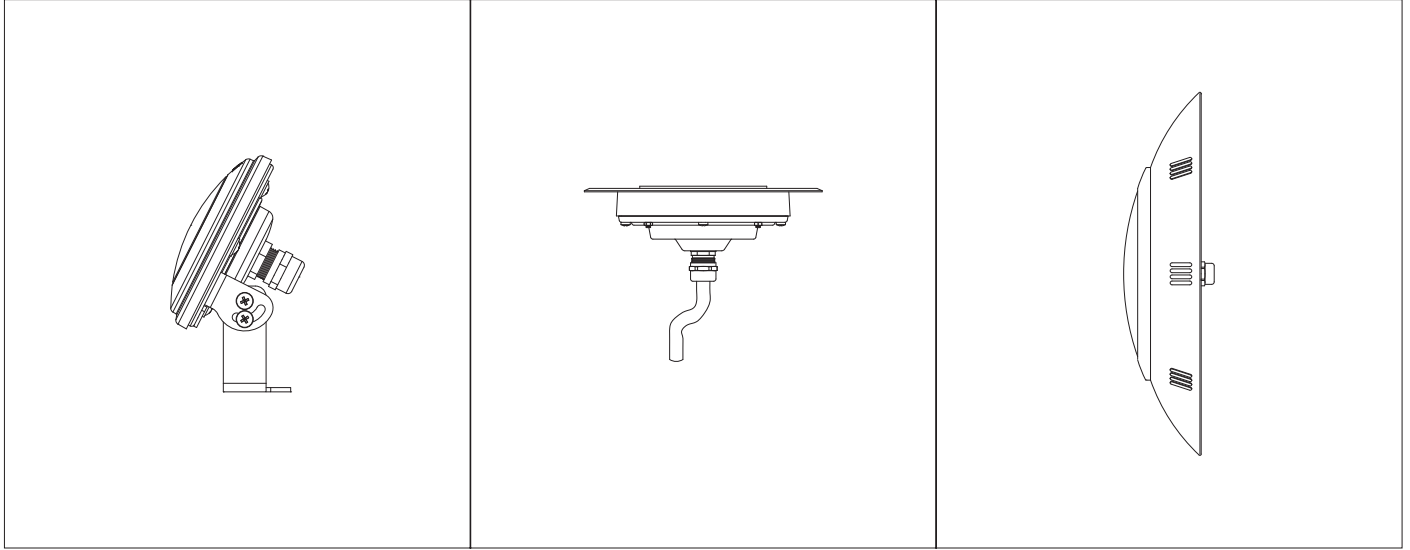

## AquaCroma - Havuz Aydınlatması







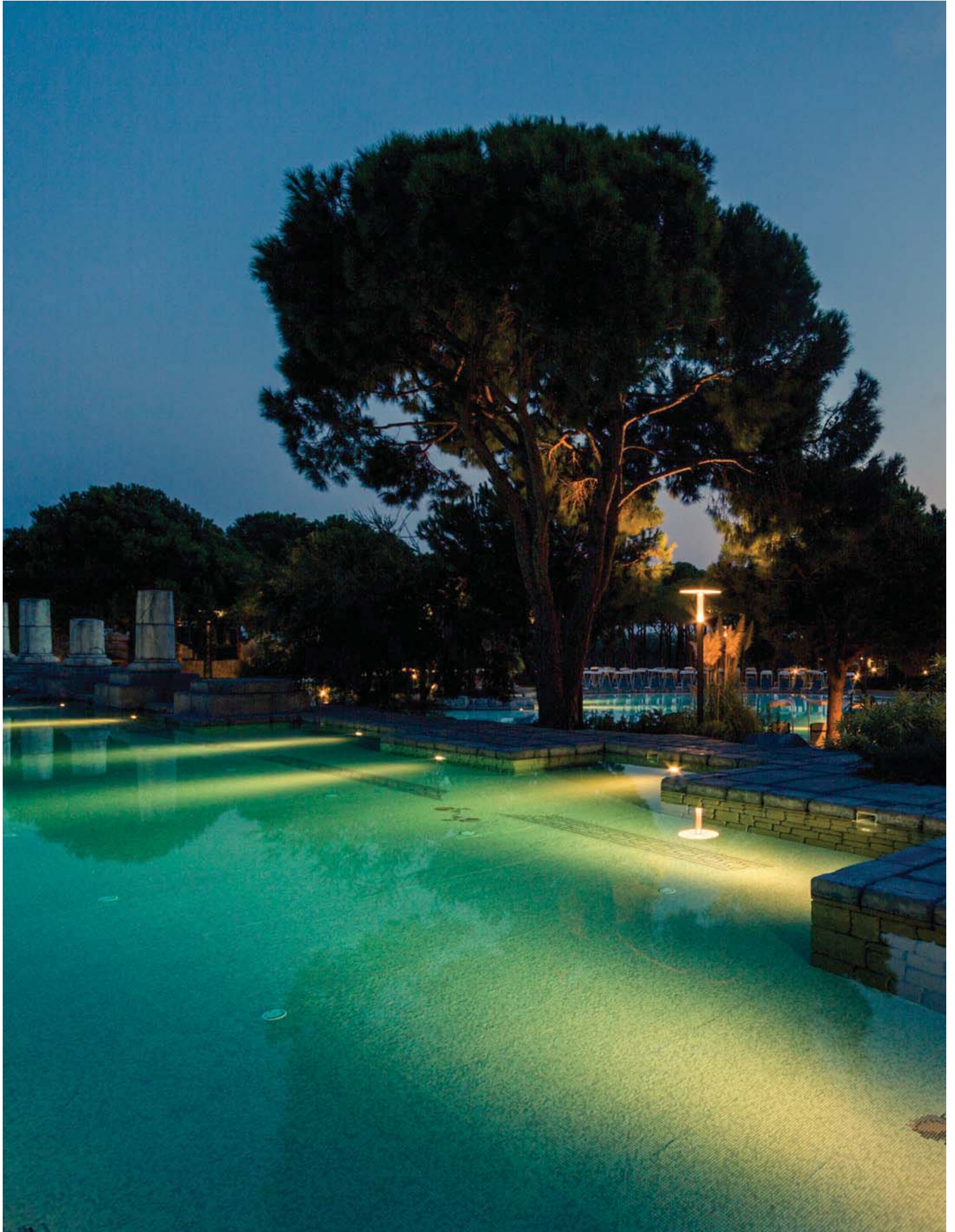

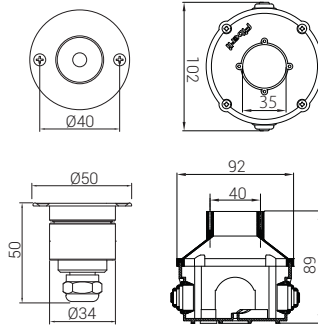

Ölçüler mm'dir.

**AC500F** **P** **C** **O**

PCB & LED & Güç

Işık rengi

Optik / Lens

## P LED & GÜÇ SEÇENEKLERİ

Ürün Adı	Işık Rengi	Çalışma Voltajı (V)	LED Miktarı (Adet)	Güç (W)	Işık Akısı (Lümen)	Çap (mm)	Ürün ağırlığı (kg)
AC500F	WW-NW-CW	12-24V DC	1	2	150	Ø50	0,25
AC500F	WW-NW-CW	12-24V DC	1	3	310	Ø50	0,25
AC500F	RGB	7,5V DC	1	8	-	Ø50	0,25

\* Güç ve lümen değerleri lenssiz üründe "soğuk beyaz (CW) LED" için verilmiştir. İstenilen renge göre farklılık gösterebilir.

### ELEKTROMEKANİK ÖZELLİKLER

- 316 L krom gövde ve krom spot aynası
- Polikarbon armatür camı
- Plastik enjeksiyon montaj kasası
- Su altı ek mufu
- H05RNF kauçuk kablo

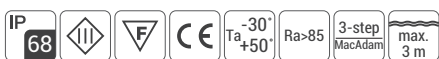

# Aqua Croma AC500F

## C IŞIK RENGİ SEÇENEKLERİ

● WW: Sıcak Beyaz 3000K	● R: Kırmızı 625nm	● RGB
● NW: Doğal Beyaz 4000K	● G: Yeşil 525nm	● RGBW
● CW: Soğuk Beyaz 6500K	● B: Mavi 465nm	● RGBA
	● A: Amber 590nm	

## O LENS SEÇENEKLERİ



XN: Ekstra Dar Açılı

N: Dar Açılı

W: Geniş Açılı

## MONTAJ ŞEKLİ



## OPSİYONEL KONTROL AKSESUARLARI

Renk Tipi	RC	PWM	INV PWM	DMX	DALI	0-10V DC	TRIAC
WW-NW-CW	●	●			●	●	
R,G,B,A	●	●			●	●	
RGB*	●	●					
RGBA/W							
RGB DMX				●			
WHITE DMX				●			

\* RGB ürünlerinde 7,5V DC PWM DIM 4 kablolu üretilmektedir.

## ÜRÜN DİYAGRAMLARI

Polar Diyagramı

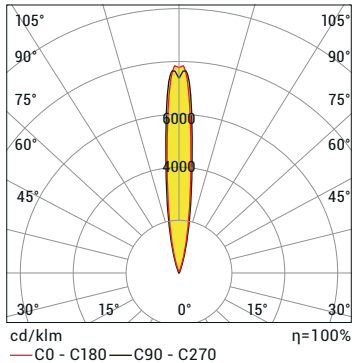

Koni Diyagramı

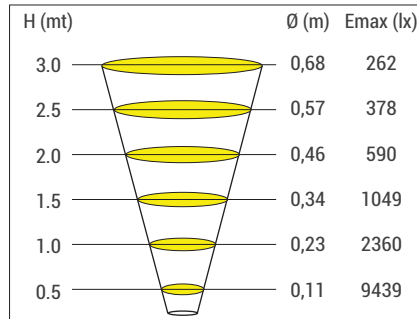

AC500F CW 10D 3W 12-24V DC IP68

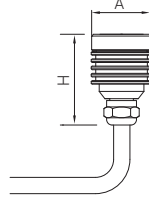

Ölçüler mm'dir.

PCB & LED & Güç  
Işık rengi  
Optik / Lens  
Montaj

## AC500N P C O M

### P LED & GÜÇ SEÇENEKLERİ

Ürün Adı	Işık Rengi	Çalışma Voltajı (V)	LED Miktarı (Adet)	Güç (W)	Işık Akısı (Lümen)	Ölçüler (AxH) (mm)	Ürün ağırlığı (kg)
AC500N	WW-NW-CW	12-24V DC	1	2	150	33x50	0,25
AC500N	WW-NW-CW	12-24V DC	1	3	310	33x50	0,25
AC500N	RGB	7,5V DC	1	8	-	33x50	0,25

\* Güç ve lümen değerleri lenssiz üründe "soğuk beyaz (CW) LED" için verilmiştir. İstenilen renge göre farklılık gösterebilir.

#### ELEKTROMEKANİK ÖZELLİKLER

- 316 L krom gövde ve krom spot aynası
- Polikarbon armatür camı
- Plastik enjeksiyon montaj kasası
- Su altı ek mufu
- H05RNF kauçuk kablo

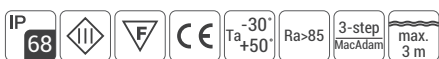

# Aqua Croma AC500N

## C IŞIK RENGİ SEÇENEKLERİ

● WW: Sıcak Beyaz 3000K	● R: Kırmızı 625nm
● NW: Doğal Beyaz 4000K	● G: Yeşil 525nm
● CW: Soğuk Beyaz 6500K	● B: Mavi 465nm
● RGB	● A: Amber 590nm

## O LENS SEÇENEKLERİ



XN: Ekstra Dar Açılı N: Dar Açılı W: Geniş Açılı

## M MONTAJ SEÇENEKLERİ

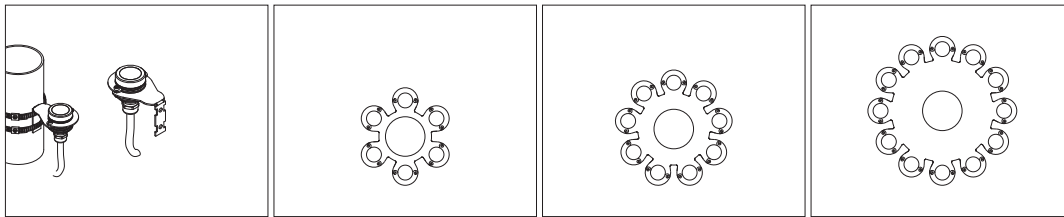

16: 1'li Bağlantı

17: 6'lı Bağlantı

18: 9'lu Bağlantı

19: 12'li Bağlantı

## OPSİYONEL KONTROL AKSESUARLARI

Renk Tipi	RC	PWM	INV PWM	DMX	DALI	0-10V DC	TRIAC
WW-NW-CW	●	●			●	●	
R,G,B,A	●	●			●	●	
RGB*	●	●					
RGBA/W							
RGB DMX				●			
WHITE DMX				●			

\* RGB ürünlerinde 7,5V DC PWM DIM 4 kablolu üretilmektedir.

## ÜRÜN DİYAGRAMLARI

Polar Diyagramı

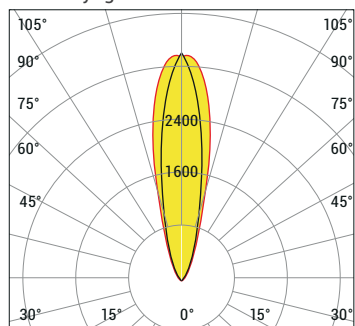

cd/klm  
— C0 - C180 — C90 - C270  
η=100%

Koni Diyagramı

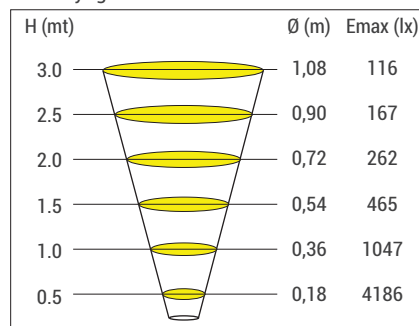

AC500N CW 25D 3W 12-24V DC IP68



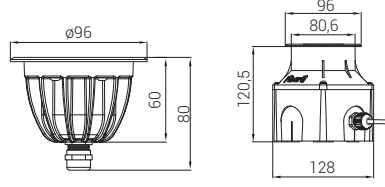

Ölçüler mm'dir.

PCB & LED & Güç  
Işık rengi  
Optik / Lens  
**AC1F P C O**

## P LED & GÜÇ SEÇENEKLERİ

Ürün Adı	Işık Rengi	Çalışma Voltajı (V)	LED Miktarı (Adet)	Güç (W)	Işık Akısı (Lümen)	Ölçüler (AxH) (mm)	Ürün ağırlığı (kg)
AC1F	WW-NW-CW	12-24V DC	3	4	410	Ø96x80	0,5
AC1F	WW-NW-CW	12-24V DC	3	8	820	Ø96x80	0,5
AC1F	RGB	7,5V DC	3	8	-	Ø96x80	0,5

\* Güç ve lümen değerleri lenssiz üründe "soğuk beyaz (CW) LED" için verilmiştir. İstenilen renge göre farklılık gösterebilir.

### ELEKTROMEKANİK ÖZELLİKLER

- 316 L krom spot aynası
- Korozyona dayanıklı elektrostatik toz boyalı alüminyum enjeksiyon gövde
- 8mm temperli armatür camı
- Paslanmaz bağlantı parçaları
- Plastik enjeksiyon montaj kasası
- Alternatif veya doğru akımda çalışır.
- Su altı ek mufu
- H07RNF kauçuk kablo



# Aqua Croma AC1F

## C IŞIK RENGİ SEÇENEKLERİ

● WW: Sıcak Beyaz 3000K	● R: Kırmızı 625nm
● NW: Doğal Beyaz 4000K	● G: Yeşil 525nm
● CW: Soğuk Beyaz 6500K	● B: Mavi 465nm
● RGB	● A: Amber 590nm

## O LENS SEÇENEKLERİ



N: Dar Açılı

XW: Lenssiz

## MONTAJ ŞEKLİ



## OPSİYONEL KONTROL AKSESUARLARI

Renk Tipi	RC	PWM	INV PWM	DMX	DALI	0-10V DC	TRIAC
WW-NW-CW	●	●			●	●	
R,G,B,A	●	●			●	●	
RGB*	●	●					
RGBA/W							
RGB DMX				●			
WHITE DMX				●			

\* RGB ürünlerinde 7,5V DC PWM DIM 4 kablolu üretilmektedir.

## ÜRÜN DİYAGRAMLARI

Polar Diyagramı

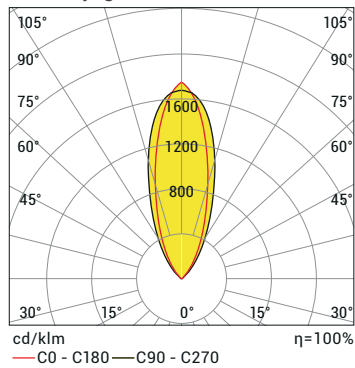

Koni Diyagramı

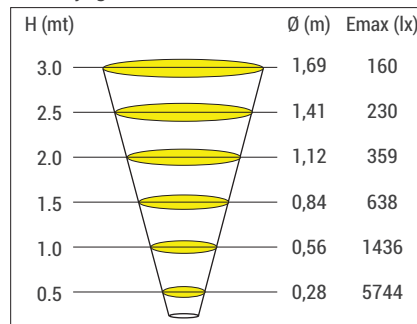

ACTF 3LED CW 8W 12-24V DC IP68

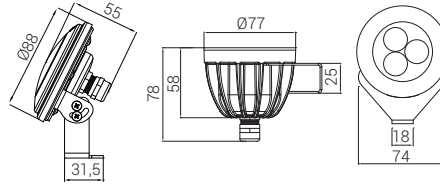

Ölçüler mm'dir.

PCB & LED & Güç  
Işık rengi  
Optik / Lens  
Ust parçalar

## AC1N P C O U

### P LED & GÜÇ SEÇENEKLERİ

Ürün Adı	Işık Rengi	Çalışma Voltajı (V)	LED Miktarı (Adet)	Güç (W)	Işık Akısı (Lümen)	Ölçüler (AxH) (mm)	Ürün ağırlığı (kg)
AC1N	WW-NW-CW	12-24V DC	3	4	410	Ø88x55	0,53
AC1N	WW-NW-CW	12-24V DC	3	8	820	Ø88x55	0,53
AC1N	RGB	7,5V DC	3	8	-	Ø77x78	0,53

\* Güç ve lümen değerleri lenssiz üründe "soğuk beyaz (CW) LED" için verilmiştir. İstenilen renge göre farklılık gösterebilir.

### ELEKTROMEKANİK ÖZELLİKLER

- Krom kaplama spot aynası
- Alüminyum enjeksiyon veya krom gövde
- Polikarbon armatür camı
- Paslanmaz bağlantı parçaları
- Su altı ek mufu
- H07RNF kauçuk kablo



# Aqua Croma AC1N

## C IŞIK RENGİ SEÇENEKLERİ

● WW: Sıcak Beyaz 3000K	● R: Kırmızı 625nm
● NW: Doğal Beyaz 4000K	● G: Yeşil 525nm
● CW: Soğuk Beyaz 6500K	● B: Mavi 465nm
● RGB	● A: Amber 590nm

## O LENS SEÇENEKLERİ

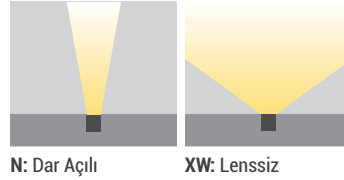

## U ÜST PARÇA SEÇENEKLERİ

### AC1N Tek Renk Üst Parça Seçenekleri



15: Krom kaplamalı spot aynası 16: Beyaz plastik spot aynası

\* Tek renk ürünlerde krom göve, RGB ürünlerde Alm. enjeksiyon gövde kullanılmaktadır.

### AC1N RGB Üst Parça Seçenekleri

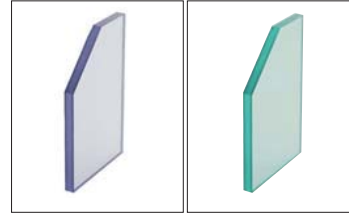

03: Polikarbon cam 04: Temperli cam

## MONTAJ ŞEKLİ



## OPSİYONEL KONTROL AKSESUARLARI

Renk Tipi	RC	PWM	INV PWM	DMX	DALI	0-10V DC	TRIAC
WW-NW-CW	●	●			●	●	
R,G,B,A	●	●			●	●	
RGB*	●	●					
RGBA/W							
RGB DMX				●			
WHITE DMX				●			

\* RGB ürünlerinde 7,5V DC PWM DIM 4 kablolu üretilmektedir.

## ÜRÜN DİYAGRAMLARI

### Polar Diyagramı

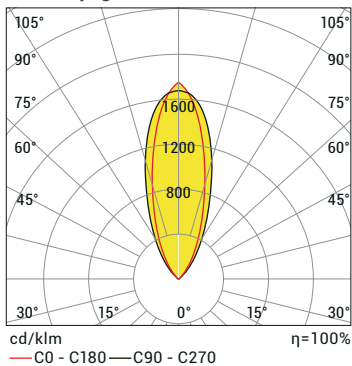

### Koni Diyagramı

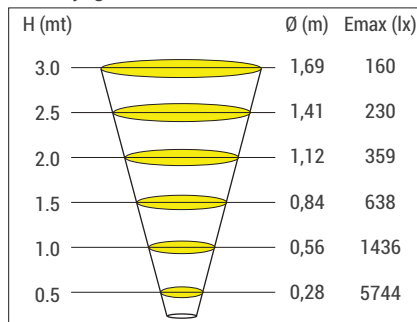

AC1N 3LED CW 8W 12-24V DC IP68







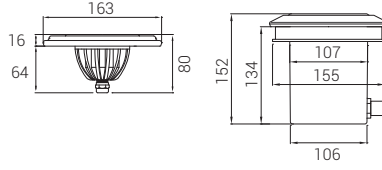

Ölçüler mm'dir.

PCB & LED & Güç  
Işık rengi  
Optik / Lens  
**AC1J P C O**

## P LED & GÜÇ SEÇENEKLERİ

Ürün Adı	Işık Rengi	Çalışma Voltajı (V)	LED Miktarı (Adet)	Güç (W)	Işık Akısı (Lümen)	Ölçüler (mm)	Ürün ağırlığı (kg)
AC1J	WW-NW-CW	12-24V DC	3	4	410	163x80	1,1
AC1J	WW-NW-CW	12-24V DC	3	8	820	163x80	1,1
AC1J	RGB	7,5V DC	3	8	-	163x80	1,1

\* Güç ve lümen değerleri lenssiz üründe "soğuk beyaz (CW) LED" için verilmiştir. İstenilen renge göre farklılık gösterebilir.

### ELEKTROMEKANİK ÖZELLİKLER

- Korozyona dayanıklı elektrostatik toz boyalı alüminyum enjeksiyon gövde
- 8mm temperli armatür camı
- Paslanmaz bağlantı parçaları
- Plastik enjeksiyon montaj kasası
- Alternatif veya doğru akımda çalışır.
- Su altı ek mufu
- H07RNF kauçuk kablo



# Aqua Croma AC1J

## C IŞIK RENGİ SEÇENEKLERİ

● WW: Sıcak Beyaz 3000K	● R: Kırmızı 625nm
● NW: Doğal Beyaz 4000K	● G: Yeşil 525nm
● CW: Soğuk Beyaz 6500K	● B: Mavi 465nm
● RGB	● A: Amber 590nm

## O LENS SEÇENEKLERİ



N: Dar Açılı

XW: Lenssiz

## MONTAJ ŞEKLİ

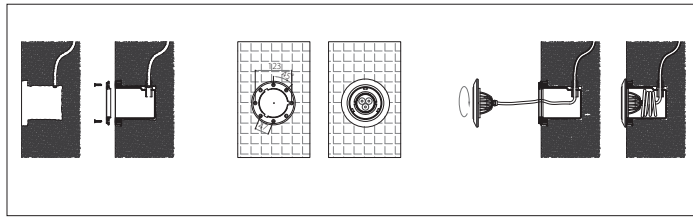

## OPSİYONEL KONTROL AKSESUARLARI

Renk Tipi	RC	PWM	INV PWM	DMX	DALI	0-10V DC	TRIAC
WW-NW-CW	●	●			●	●	
R,G,B,A	●	●			●	●	
RGB*	●	●					
RGBA/W							
RGB DMX				●			
WHITE DMX				●			

\* RGB ürünlerinde 7,5V DC PWM DIM 4 kablolu üretilmektedir.

## ÜRÜN DİYAGRAMLARI

Polar Diyagramı

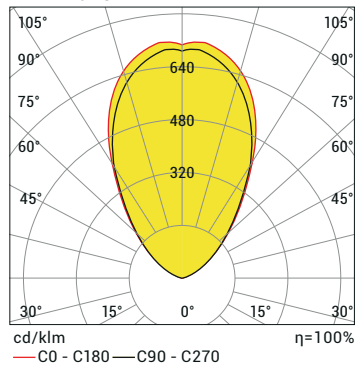

Koni Diyagramı

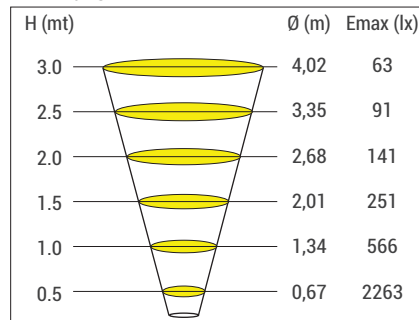

AC1J 3LED CW 8W 12-24V DC IP68

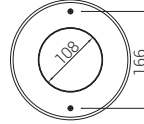
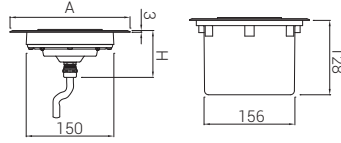

Ölçüler mm'dir.

PCB & LED & Güç  
Işık rengi  
Optik / Lens  
**AC3F P C O**

## P LED & GÜÇ SEÇENEKLERİ

Ürün Adı	Işık Rengi	Çalışma Voltajı (V)	LED Miktarı (Adet)	Güç (W)	Işık Akısı (Lümen)	Ölçüler (AxH) (mm)	Ürün ağırlığı (kg)
AC3F	WW-NW-CW	12-24V DC	9	25	2.400	246x75	1,9
AC3F	RGB	12V DC	9	13	-	246x75	1,9
AC3F	RGB	12V DC	9	18	-	246x75	1,9

\* Güç ve lümen değerleri lenssiz üründe "soğuk beyaz (CW) LED" için verilmiştir.

## ELEKTROMEKANİK ÖZELLİKLER

- 3 mm 316 L krom spot aynası
- 316 L press sıvama krom gövde
- 12 mm temperli armatür camı
- Paslanmaz bağlantı parçaları
- Plastik enjeksiyon montaj kasası
- Alternatif veya doğru akımda çalışır.
- Su altı ek mufu
- H07RNF kauçuk kablo



# Aqua Croma AC3F

## C IŞIK RENGİ SEÇENEKLERİ

● WW: Sıcak Beyaz 3000K	● R: Kırmızı 625nm
● NW: Doğal Beyaz 4000K	● G: Yeşil 525nm
● CW: Soğuk Beyaz 6500K	● B: Mavi 465nm
● RGB	● A: Amber 590nm

## O LENS SEÇENEKLERİ



XN: Ekstra Dar Açılı

N: Dar Açılı

M: Orta Açılı

XW: Lensiz

## MONTAJ ŞEKLİ

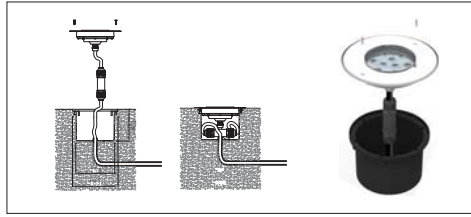

## OPSİYONEL KONTROL AKSESUARLARI

Renk Tipi	RC	PWM	INV PWM	DMX	DALI	0-10V DC	TRIAC
WW-NW-CW	●	●			●	●	
R,G,B,A	●	●			●	●	
RGB*	●	●					
RGBA/W							
RGB DMX				●			
WHITE DMX				●			

\* RGB ürünlerinde 12V DC PWM DIM 4 kablolu üretilmektedir.

## ÜRÜN DİYAGRAMLARI

Polar Diyagramı

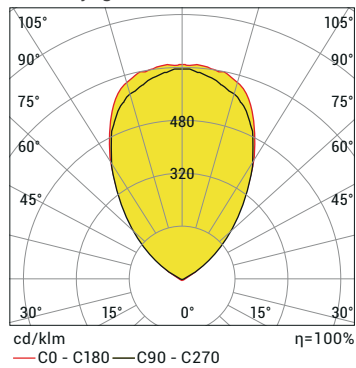

Koni Diyagramı

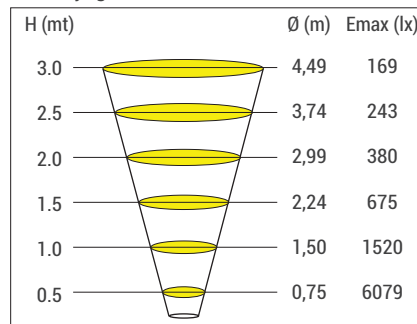

AC3F 9LED CW 60D 25W 12-24V DC IP68





# Aqua Croma AC3N

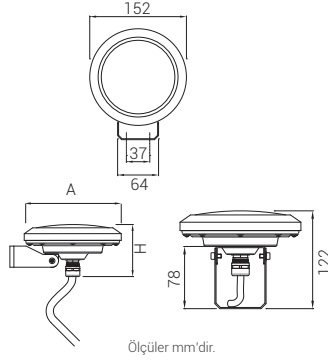

Ölçüler mm'dir.

AC3N **P** **C** **O** **B** **K** **U** **M**

PCB & LED & Güç  
Işık rengi  
Optik / Lens  
Gövde materyali  
Kablo giriş-çıkış yeri  
Üst parçalar  
Montaj

## P LED & GÜÇ SEÇENEKLERİ

Ürün Adı	Işık Rengi	Çalışma Voltajı (V)	LED Miktarı (Adet)	Güç (W)	Işık Akısı (Lümen)	Ölçüler (AxH) (mm)	Ürün ağırlığı ** (kg)
AC3N	WW-NW-CW	12-24V DC	9	12	1.200	152x82	0,65-1,3
AC3N	WW-NW-CW	12-24V DC	9	18	1.680	152x82	0,65-1,3
AC3N	WW-NW-CW	12-24V DC	9	25	2.400	152x82	0,65-1,3
AC3N	RGB	12V DC	9	13	-	152x82	0,65-1,3
AC3N	RGB	12V DC	9	18	-	152x82	0,65-1,3

\* Güç ve lümen değerleri lenssiz üründe "soğuk beyaz (CW) LED" için verilmiştir. İstenilen renge göre farklılık gösterebilir.

\*\* Ürün ağırlıkları krom ve alüminyum seçenekleri olarak verilmiştir.

## ELEKTROMEKANİK ÖZELLİKLER

- Krom kaplı veya beyaz PC ön çerçeve
- 316 L press sıvama krom veya alüminyum enjeksiyon elektrostatik toz boyalı gövde
- Polikarbon armatür camı
- 316 L paslanmaz bağlantı parçaları
- Alternatif veya doğru akımda çalışır.
- Su altı ek mufu
- H07RNF kauçuk kablo



## C IŞIK RENGİ SEÇENEKLERİ

● WW: Sıcak Beyaz 3000K	● R: Kırmızı 625nm
● NW: Doğal Beyaz 4000K	● G: Yeşil 525nm
● CW: Soğuk Beyaz 6500K	● B: Mavi 465nm
● RGB	● A: Amber 590nm

## O LENS SEÇENEKLERİ



XN: Ekstra Dar Açılı M: Orta Açılı W: Geniş Açılı XW: Lensiz

## B GÖVDE SEÇENEKLERİ



09: Alüminyum gövde - IP67 10: Krom gövde - IP68

\*Bu ürünün alüminyum ve krom gövde seçenekleri su içinde kullanım farklılığı göstermektedir. Ürünün kullanma talimatını okuyunuz.

## K KABLO GİRİŞ YÖNÜ SEÇENEKLERİ

Krom Gövdeli Armatür

Alüminyum Gövdeli Armatürler



08: Merkezden tek giriş



09: Ayak altından tek giriş



10: Kapakta giriş ve çıkış

\* Su altında kablo eki yapılacaksa su altı ek mufu kullanılmalıdır.

## U ÜST PARÇA SEÇENEKLERİ



15: Krom kaplama spot aynası 16: Beyaz plastik spot aynası

## M MONTAJ SEÇENEKLERİ

Ayak Uzatma Parçaları

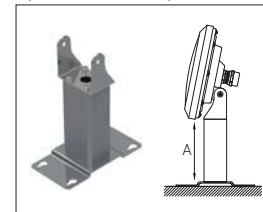

34: 5cm  
35: 10cm  
36: 20cm

## OPSİYONEL KONTROL AKSESUARLARI

Renk Tipi	RC	PWM	INV PWM	DMX	DALI	0-10V DC	TRIAC
WW-NW-CW	•	•			•	•	
R,G,B,A	•	•			•	•	
RGB	•	•					
RGBA/W							
RGB DMX				•			
WHITE DMX				•			

\* RGB ürünlerinde 12V DC PWM DIM 4 kablolu üretilmektedir.

## ÜRÜN DİYAGRAMLARI

Polar Diyagramı

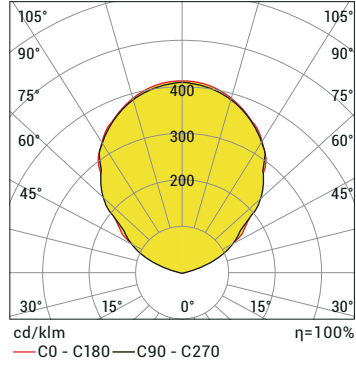

Koni Diyagramı

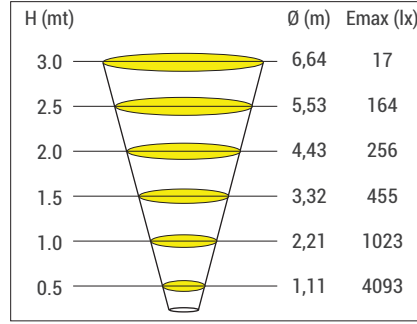

AC3N 9LED CW 120D 25W 12-24V DC IP67



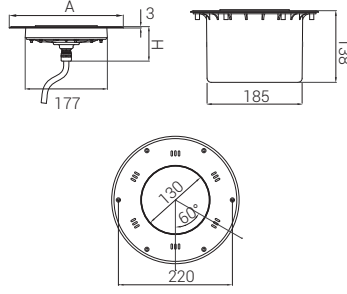

Ölçüler mm'dir.

PCB & LED & Güç  
Işık rengi  
Optik / Lens

**AC5F P C O**

## P LED & GÜÇ SEÇENEKLERİ

Ürün Adı	Işık Rengi	Çalışma Voltajı (V)	LED Miktarı (Adet)	Güç (W)	Işık Akısı (Lümen)	Ölçüler (AxH) (mm)	Ürün ağırlığı (kg)
AC5F	WW-NW-CW	12-24V DC	18	20	2.100	246x75	2,5
AC5F	WW-NW-CW	12-24V DC	18	30	3.200	246x75	2,5
AC5F	WW-NW-CW	12-24V DC	18	45	4.800	246x75	2,5
AC5F **	RGB	24V DC	18	36	-	246x75	2,5
AC5F **	RGB	24V DC	18	25	-	246x75	2,5

\* Güç ve lümen değerleri lenssiz üründe "soğuk beyaz (CW) LED" için verilmiştir. İstenilen renge göre farklılık gösterebilir.

\*\* RGB ürünleri 12-24V DC olarak yapılabilir ve güç değerleri farklılık gösterebilir.

## ELEKTROMEKANİK ÖZELLİKLER

- 3mm 316 L krom spot aynası
- 316 L press sıvama krom gövde
- 12mm temperli armatür camı
- 316 L paslanmaz bağlantı parçaları
- Plastik enjeksiyon montaj kasası
- Alternatif veya doğru akımda çalışır.
- Su altı ek mufu
- H07RNF kauçuk kablo





# Aqua Croma AC5F

## C IŞIK RENGİ SEÇENEKLERİ

● WW: Sıcak Beyaz 3000K	● R: Kırmızı 625nm
● NW: Doğal Beyaz 4000K	● G: Yeşil 525nm
● CW: Soğuk Beyaz 6500K	● B: Mavi 465nm
● RGB	● A: Amber 590nm

## O LENS SEÇENEKLERİ

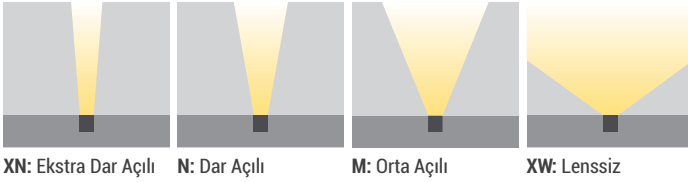

XN: Ekstra Dar Açılı

N: Dar Açılı

M: Orta Açılı

XW: Lenssiz

## OPSİYONEL KONTROL AKSESUARLARI

Renk Tipi	RC	PWM	INV PWM	DMX	DALI	0-10V DC	TRIAC
WW-NW-CW	●	●	●		●	●	
R,G,B,A	●	●	●		●	●	
RGB*	●	●	●				
RGBA/W							
RGB DMX				●			
WHITE DMX				●			

\* RGB ürünlerinde 24V DC PWM DIM 4 kablolu, 12-24V DC INV PWM DIM 5 kablolu olarak üretilebilmektedir.

## ÜRÜN DİYAGRAMLARI

Polar Diyagramı

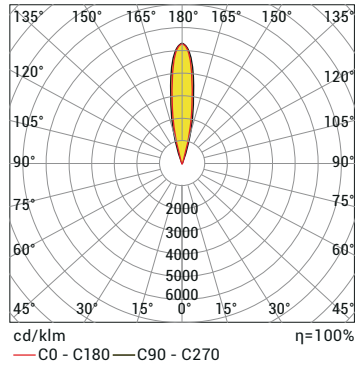

Koni Diyagramı

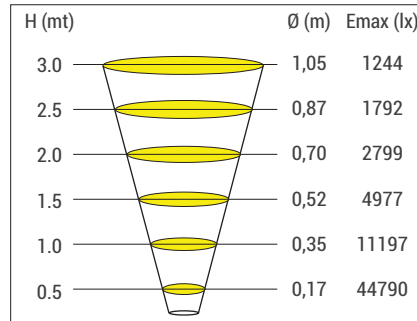

AC5F 18LED CW 25D 20W 12-24V DC IP68



# Aqua Croma AC5N

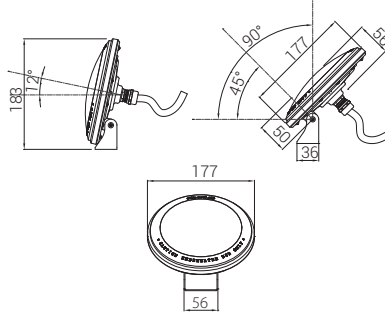

Ölçüler mm'dir.

AC5N **P** **C** **O** **B** **K** **U**

PCB & LED & Güç  
Işık rengi  
Optik / Lens  
Gövde materyali  
Kablo giriş-çıkış yeri  
Üst parçalar

## P LED & GÜÇ SEÇENEKLERİ

Ürün Adı	Işık Rengi	Çalışma Voltajı (V)	LED Miktarı (Adet)	Güç (W)	Işık Akısı (Lümen)	Ölçüler (AxH) (mm)	Ürün ağırlığı ** (kg)
AC5N	WW-NW-CW	12-24V DC	18	20	2.100	177x183	0,8-1,7
AC5N	WW-NW-CW	12-24V DC	18	30	3.200	177x183	0,8-1,7
AC5N	WW-NW-CW	12-24V DC	18	45	4.800	177x183	0,8-1,7
AC5N***	RGB	24V DC	18	25	-	177x183	0,8-1,7
AC5N***	RGB	24V DC	18	36	-	177x183	0,8-1,7

\* Güç ve lümen değerleri lenssiz üründe "soğuk beyaz (CW) LED" için verilmiştir. İstenilen renge göre farklılık gösterebilir.

\*\* Ürün ağırlıkları krom ve alüminyum seçenekleri olarak verilmiştir.

\*\*\* RGB ürünleri 12-24V DC olarak yapılabilir ve güç değerleri farklılık gösterebilir.

### ELEKTROMEKANİK ÖZELLİKLER

- Krom kaplı veya beyaz PC ön çerçeve
- 316 L press sıvama krom veya alüminyum enjeksiyon elektrostatik toz boyalı gövde
- Polikarbon armatür camı
- 316 L paslanmaz bağlantı parçaları
- Alternatif veya doğru akımda çalışır.
- Su altı ek mufu
- H07RNF kauçuk kablo



## C IŞIK RENGİ SEÇENEKLERİ

● WW: Sıcak Beyaz 3000K	● R: Kırmızı 625nm
● NW: Doğal Beyaz 4000K	● G: Yeşil 525nm
● CW: Soğuk Beyaz 6500K	● B: Mavi 465nm
● RGB	● A: Amber 590nm

## O LENS SEÇENEKLERİ



XN: Ekstra Dar Açılı M: Orta Açılı W: Geniş Açılı XW: Lenssiz

## B GÖVDE SEÇENEKLERİ



09: Alüminyum gövde - IP67 10: Krom gövde - IP68

\*Bu ürünün alüminyum ve krom gövde seçenekleri su içinde kullanım farklılığı göstermektedir. Ürünün kullanma talimatını okuyunuz.

## K KABLO GİRİŞ YÖNÜ SEÇENEKLERİ

Krom Gövdeli Armatür



08: Merkezden tek giriş

Alüminyum Gövdeli Armatürler



09: Ayak altından tek giriş



10: Kapakta giriş ve çıkış

\* Su altında kablo eki yapılacaksa su altı ek mufu kullanılmalıdır.

## U ÜST PARÇA SEÇENEKLERİ



15: Krom kaplama spot aynası 16: Beyaz plastik spot aynası





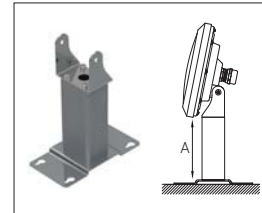

## M MONTAJ SEÇENEKLERİ

Ayak Uzatma Parçaları



34: 5cm  
35: 10cm  
36: 20cm

## OPSİYONEL KONTROL AKSESUARLARI

Renk Tipi	RC	PWM	INV PWM	DMX	DALI	0-10V DC	TRIAC
WW-NW-CW 	•	•	•		•	•	
R,G,B,A 	•	•	•		•	•	
RGB* 	•	•	•				
RGBA/W 							
RGB DMX 				•			
WHITE DMX 				•			

\* RGB ürünlerinde 24V DC PWM DIM 4 kablolu, 12-24V DC INV PWM DIM 5 kablolu olarak üretilebilmektedir.

## ÜRÜN DİYAGRAMLARI

Polar Diyagramı

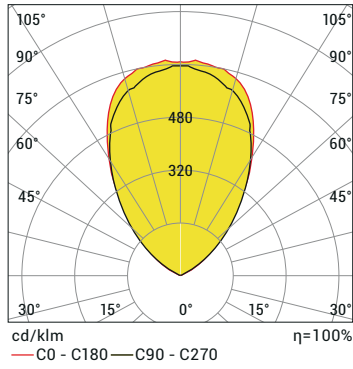

Koni Diyagramı

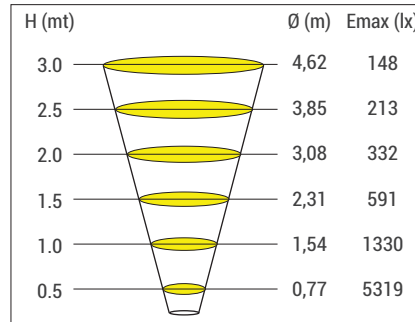

AC5N 18LED CW 60D 20W 12-24V DC IP67



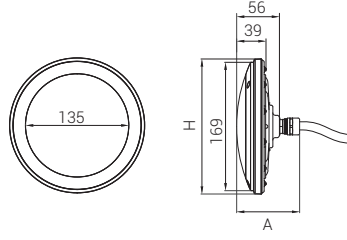

Ölçüler mm'dir.

AC5G **P** **C** **O** **U**  
PCB & LED & Güç  
Işık rengi  
Optik / Lens  
Üst parçalar

## P LED & GÜÇ SEÇENEKLERİ

Ürün Adı	Işık Rengi	Çalışma Voltajı (V)	LED Miktarı (Adet)	Güç (W)	Işık Akısı (Lümen)	Ölçüler (AxH) (mm)	Ürün ağırlığı (kg)
AC5G	WW-NW-CW	12-24V DC	18	20	2.100	177x83	1,2
AC5G	WW-NW-CW	12-24V DC	18	30	3.200	177x83	1,2
AC5G	WW-NW-CW	12-24V DC	18	45	4.800	177x83	1,2
AC5G **	RGB	24V DC	18	25	-	177x83	1,2
AC5G **	RGB	24V DC	18	36	-	177x83	1,2

\* Güç ve lümen değerleri lenssiz üründe "soğuk beyaz (CW) LED" için verilmiştir. İstenilen renge göre farklılık gösterebilir.

\*\* RGB ürünleri 12-24V DC olarak yapılabilir ve güç değerleri farklılık gösterebilir.

## ELEKTROMEKANİK ÖZELLİKLER

- 316 L press sıvama krom gövde
  - Polikarbon armatür camı
  - Paslanmaz bağlantı parçaları
  - Alternatif veya doğru akımda çalışır.
  - Su altı ek mufu
  - H07RNF kauçuk kablo
  - Ürün paketi yalnızca LED'li PAR 56 lamba içerir.
- Montaj kovani ve parçaları pakete dahil değildir.



# Aqua Croma AC5G

## C IŞIK RENGİ SEÇENEKLERİ

● WW: Sıcak Beyaz 3000K	● R: Kırmızı 625nm	● G: Yeşil 525nm	● B: Mavi 465nm	● A: Amber 590nm	● RGB
● NW: Doğal Beyaz 4000K	● G: Yeşil 525nm	● B: Mavi 465nm	● A: Amber 590nm		● RGBW
● CW: Soğuk Beyaz 6500K					● RGBA

## O LENS SEÇENEKLERİ



XN: Ekstra Dar Açılı N: Dar Açılı M: Orta Açılı XW: Lenssiz

## U ÜST PARÇA SEÇENEKLERİ



15: Krom kaplı 16: Beyaz 19: Turkuaz

## OPSİYONEL KONTROL AKSESUARLARI

Renk Tipi	RC	PWM	INV PWM	DMX	DALI	0-10V DC	TRIAC
WW-NW-CW	●	●	●		●	●	
R,G,B,A	●	●	●		●	●	
RGB*	●	●	●				
RGBA/W							
RGB DMX				●			
WHITE DMX				●			

\* RGB ürünlerinde 24V DC PWM DIM 4 kablolu, 12-24V DC INV PWM DIM 5 kablolu olarak üretilebilmektedir.

## ÜRÜN DİYAGRAMLARI

### Polar Diyagramı

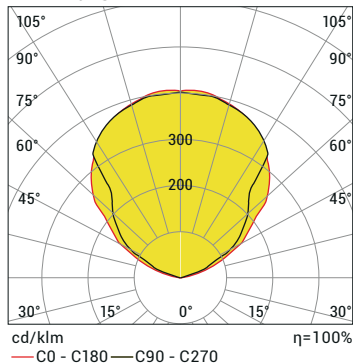

### Koni Diyagramı

H (mt)	Ø (m)	Emax (lx)
3.0	7,52	97
2.5	6,26	140
2.0	5,01	218
1.5	3,76	388
1.0	2,51	873
0.5	1,25	3490

AC5G 18LED CW 120D 20W 12-24V DC IP68

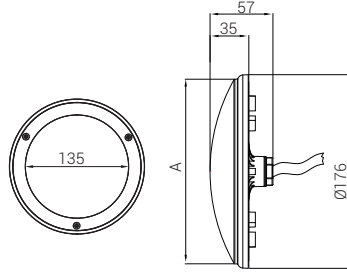
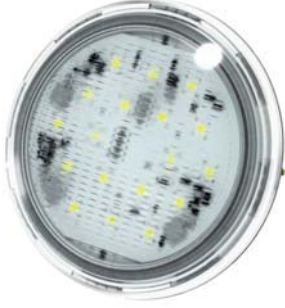

Ölçüler mm'dir.

PCB & LED & Güç  
Işık rengi  
**AC5GE P C**

## P LED & GÜÇ SEÇENEKLERİ

Ürün Adı	Işık Rengi	Çalışma Voltajı (V)	LED Miktarı (Adet)	Güç (W)	Işık Akısı (Lümen)	Ölçüler (A) (Ø)	Ürün ağırlığı (kg)
AC5GE	WW-NW-CW	24V DC	18	18	1.800	168Ø	0,8
AC5GE	WW-NW-CW	12-24V DC	36	18	1.800	168Ø	0,8

\* Güç ve lümen değerleri "soğuk beyaz (CW) LED" için verilmiştir. İstenilen renge göre farklılık gösterebilir.

### ELEKTROMEKANİK ÖZELLİKLER

- Plastik enjeksiyon PC gövde
- Polikarbon armatür camı
- Alternatif veya doğru akımda çalışır.
- Su altı ek mufu
- H07RNF kauçuk kablo
- Ürün paketi yalnızca LED'li PAR 56 lamba içerir.  
Montaj kovani ve parçaları pakete dahil değildir.



# Aqua Croma AC5GE

## C IŞIK RENGİ SEÇENEKLERİ

● WW: Sıcak Beyaz 3000K	● R: Kırmızı 625nm
● NW: Doğal Beyaz 4000K	● G: Yeşil 525nm
● CW: Soğuk Beyaz 6500K	● B: Mavi 465nm

## OPSİYONEL KONTROL AKSESUARLARI

Renk Tipi	RC	PWM	INV PWM	DMX	DALI	0-10V DC	TRIAC
WW-NW-CW	●	●			●	●	
R,G,B,A	●	●			●	●	

## ÜRÜN DİYAGRAMLARI

Polar Diyagramı

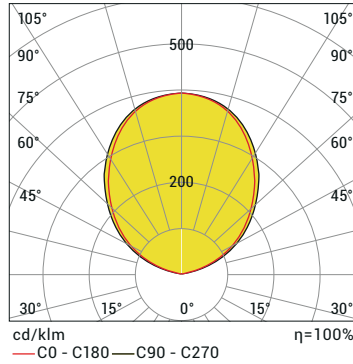

Koni Diyagramı

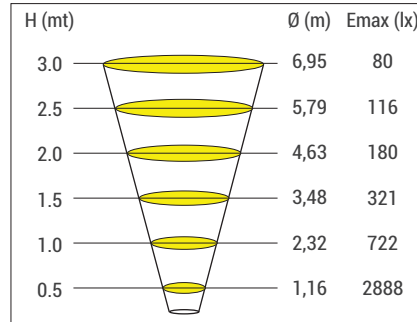

AC5GE 18LED CW 120D 18W 12-24V DC IP68

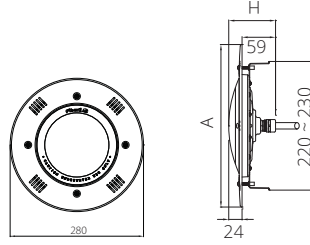

Ölçüler mm'dir.

PCB & LED & Güç  
Işık rengi  
Optik / Lens  
**AC5K P C O**

## P LED & GÜÇ SEÇENEKLERİ

Ürün Adı	Işık Rengi	Çalışma Voltajı (V)	LED Miktarı (Adet)	Güç (W)	Işık Akısı (Lümen)	Ölçüler (AxH) (mm)	Ürün ağırlığı (kg)
AC5K	WW-NW-CW	12-24V DC	18	20	2100	287x83	1,4
AC5K	WW-NW-CW	12-24V DC	18	30	3200	287x83	1,4
AC5K	WW-NW-CW	12-24V DC	18	45	4800	287x83	1,4
AC5K **	RGB	24V DC	18	25	-	287x83	1,4
AC5K **	RGB	24V DC	18	36	-	287x83	1,4

\* Güç ve lümen değerleri lenssiz üründe "soğuk beyaz (CW) LED" için verilmiştir. İstenilen renge göre farklılık gösterebilir.

\*\* RGB ürünleri 12-24V DC olarak yapılabilir ve güç değerleri farklılık gösterebilir.

## ELEKTROMEKANİK ÖZELLİKLER

- 316 L krom spot aynası
- 316 L press sıvama krom gövde
- Polikarbon armatür camı
- Alternatif veya doğru akımda çalışır.
- Su altı ek mufu
- H07RNF kauçuk kablo
- Montaj kovani ve parçaları pakete dahil değildir.





# Aqua Croma AC5K

## C IŞIK RENGİ SEÇENEKLERİ

● WW: Sıcak Beyaz 3000K	● R: Kırmızı 625nm	● RGB
● NW: Doğal Beyaz 4000K	● G: Yeşil 525nm	● RGBW
● CW: Soğuk Beyaz 6500K	● B: Mavi 465nm	● RGBW
	● A: Amber 590nm	● RGBA

## O LENS SEÇENEKLERİ

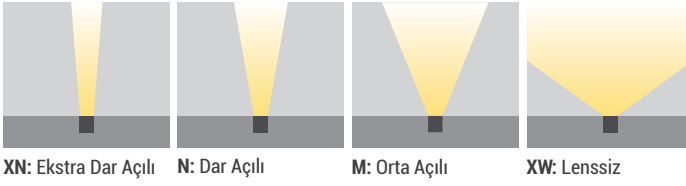

## OPSİYONEL KONTROL AKSESUARLARI

Renk Tipi	RC	PWM	INV PWM	DMX	DALI	0-10V DC	TRIAC
WW-NW-CW	●	●	●		●	●	
R,G,B,A	●	●	●		●	●	
RGB	●	●	●				
RGBA/W							
RGB DMX				●			
WHITE DMX				●			

\* RGB ürünlerinde 24V DC PWM DIM 4 kablolu, 12-24V DC INV PWM DIM 5 kablolu olarak üretilebilmektedir.

## ÜRÜN DİYAGRAMLARI

Polar Diyagramı

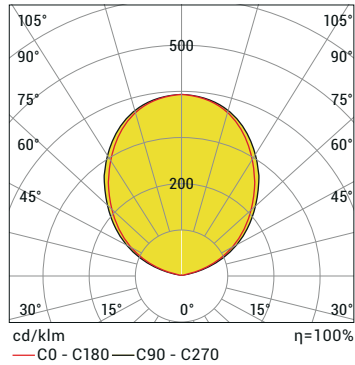

Koni Diyagramı

H (mt)	Ø (m)	E <sub>max</sub> (lx)
3.0	1,88	1452
2.5	1,57	2090
2.0	1,25	3266
1.5	0,94	5806
1.0	0,53	13064
0.5	0,31	52254

AC5K 18LED CW 45W 12-24V DC IP68

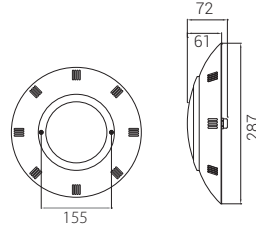

Ölçüler mm'dir.

PCB & LED & Güç  
Işık rengi  
Optik / Lens  
Üst parçalar

**AC5Y P C O U**

## P LED & GÜÇ SEÇENEKLERİ

Ürün Adı	Işık Rengi	Çalışma Voltajı (V)	LED Miktarı (Adet)	Güç (W)	Işık Akısı (Lümen)	Ölçüler (AxH) (mm)	Ürün ağırlığı (kg)
AC5Y	WW-NW-CW	12-24V DC	18	20	2100	287x72	1,1
AC5Y	WW-NW-CW	12-24V DC	18	30	3200	287x72	1,1
AC5Y	WW-NW-CW	12-24V DC	18	45	4800	287x72	1,1
AC5Y**	RGB	24V DC	18	25	-	287x72	1,1
AC5Y**	RGB	24V DC	18	36	-	287x72	1,1

\* Güç ve lümen değerleri lenssiz üründe "soğuk beyaz (CW) LED" için verilmiştir. İstenilen renge göre farklılık gösterebilir.

\*\* RGB ürünleri 12-24V DC olarak yapılabilir ve güç değerleri farklılık gösterebilir.

## ELEKTROMEKANİK ÖZELLİKLER

- 316 L press sıvama krom gövde
- Krom kaplı spot aynası veya PC gövde
- Polikarbon armatür camı
- Alternatif veya doğru akımda çalışır.
- Su altı ek mufu
- H07RNF kauçuk kablo



# Aqua Croma AC5Y

## C IŞIK RENGİ SEÇENEKLERİ

● WW: Sıcak Beyaz 3000K	● R: Kırmızı 625nm	● RGB
● NW: Doğal Beyaz 4000K	● G: Yeşil 525nm	● RGBW
● CW: Soğuk Beyaz 6500K	● B: Mavi 465nm	● RGBA
	● A: Amber 590nm	

## O LENS SEÇENEKLERİ



XN: Ekstra Dar Açılı

N: Dar Açılı

M: Orta Açılı

XW: Lensiz

## U ÜST PARÇA SEÇENEKLERİ



15: Krom kaplama

16: Beyaz

## OPSİYONEL KONTROL AKSESUARLARI

Renk Tipi	RC	PWM	INV PWM	DMX	DALI	0-10V DC	TRIAC
WW-NW-CW	●	●	●		●	●	
R,G,B,A	●	●	●		●	●	
RGB*	●	●	●				
RGBA/W							
RGB DMX				●			
WHITE DMX				●			

\* RGB ürünlerinde 24V DC PWM DIM 4 kablolu, 12-24V DC INV PWM DIM 5 kablolu olarak üretilebilmektedir.

## ÜRÜN DİYAGRAMLARI

Polar Diyagramı

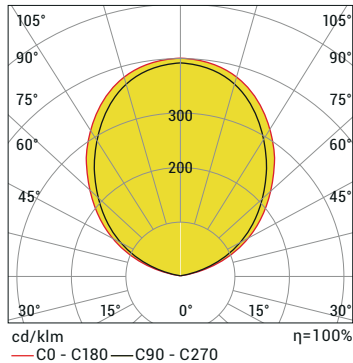

Koni Diyagramı

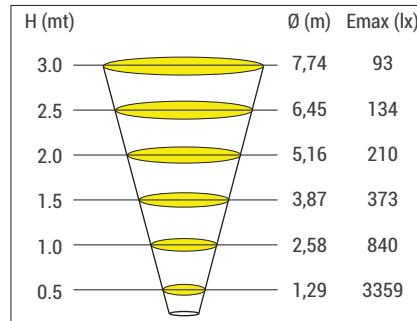

AC5Y 18LED CW 120D 20W 12-24V DC IP68